

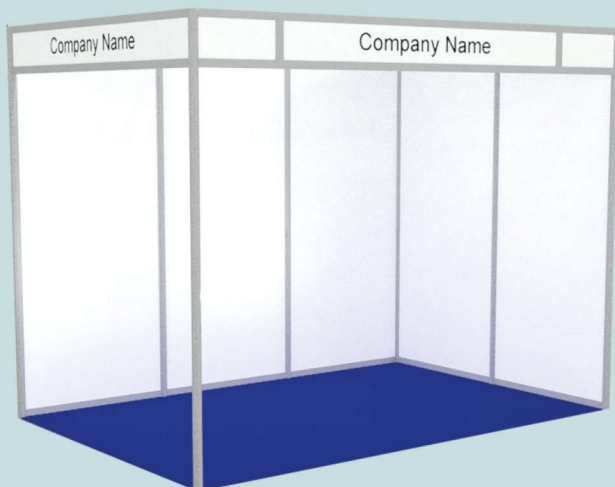

STANDS

STAND MODULAR 01



- Moqueta directamente al suelo (color a elegir)
- Paredes melamina blanca
- Estructura aluminio gris
- Friso alrededor del stand
- Nombre del expositor en vinilo corte negro. Letra standard
- Focos para iluminación
- Cuadro eléctrico 2.2Kw

PANELES

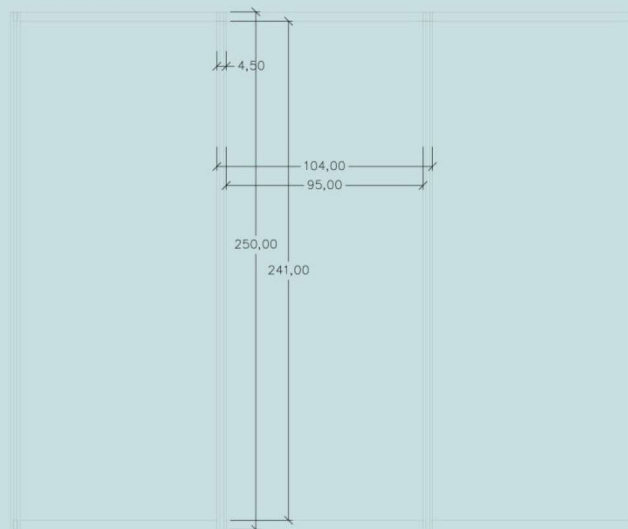

FRONTIS

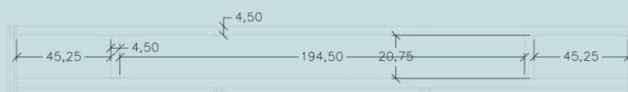

FRONTIS LATERAL

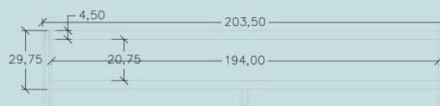

STAND MODULAR 02

- Moqueta directamente al suelo (color a elegir)
- Paredes melamina blanca horizontales a 250cm de alto
- Estructura aluminio gris
- Friso vertical de 50cm de ancho
- Nombre del expositor en vinilo corte negro. Letra standard
- Focos para iluminación
- Cuadro eléctrico 2.2Kw



STAND MODULAR 03

- Moqueta directamente al suelo (color a elegir)
- Paredes melamina blanca, 165cm altura total, panel de 93cm de alto
- Estructura aluminio gris
- Nombre del expositor en vinilo corte negro. Letra standard. Colocado en pared modular
- Focos para iluminación elevados
- Cuadro eléctrico 2.2Kw

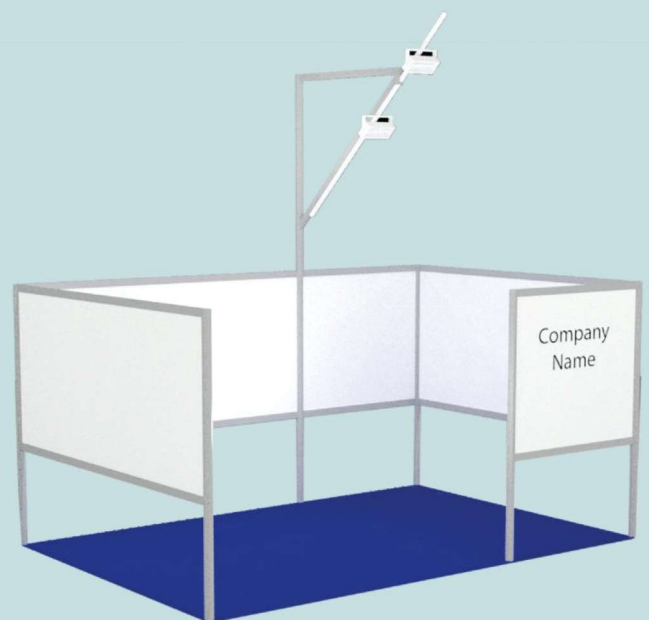

STAND MODULAR 04

- Moqueta directamente al suelo (color a elegir)
- Paredes melamina blanca verticales a 250cm de alto
- Estructura aluminio gris
- Nombre del expositor en vinilo corte negro. Colocado en pared de fondo. Letra standard. Colocado en pared modular
- Foco triangular cromado
- Cuadro eléctrico 2.2Kw

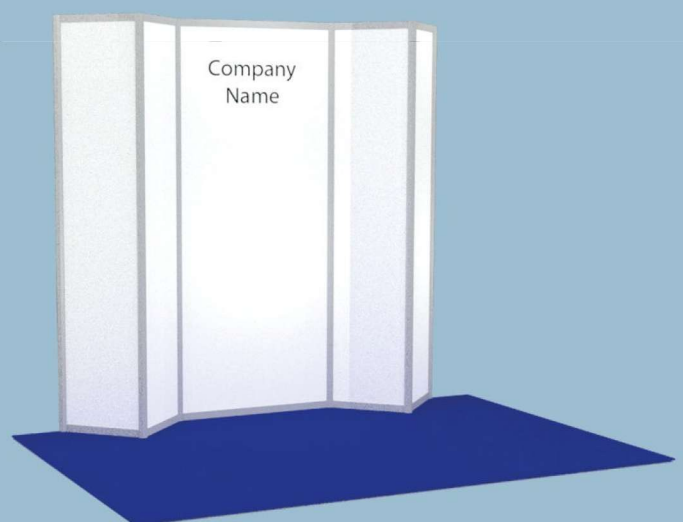

STAND MODULAR 05

- Moqueta directamente al suelo (color a elegir) recortada por la esquina
- Paredes melamina blanca a 165cm de alto, pared cuadrada superior a 250cm de alto
- Estructura aluminio gris
- Nombre del expositor en vinilo corte negro. Letra standard
- Focos para iluminación elevados
- Cuadro eléctrico 2.2Kw

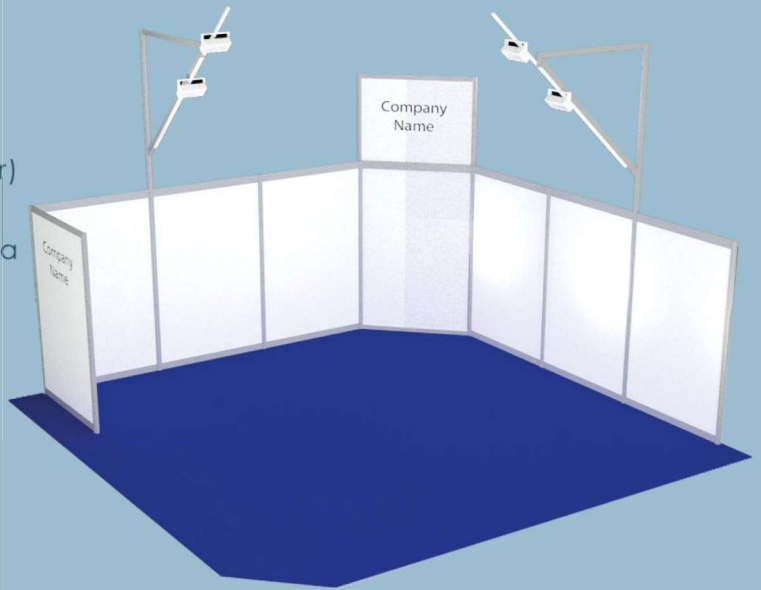

STAND MODULAR 06

- Moqueta directamente al suelo (color a elegir)
- Paredes melamina blanca verticales para pared trasera de 250cm de alto
- Paredes de melamina blanca de 100cm de alto para laterales
- Estructura aluminio gris
- Friso colocado en la parte superior del stand
- Nombre del expositor en vinilo corte negro. Letra standard. Colocado en pared modular
- Focos para iluminación
- Cuadro eléctrico 2.2Kw

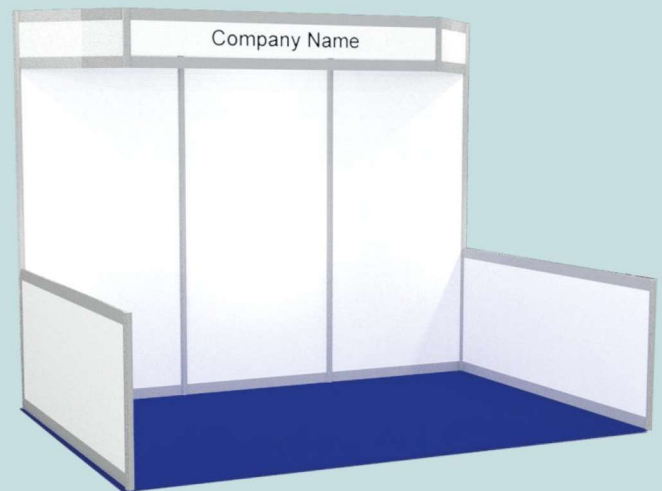

STAND MODULAR MÁXIMA 01

- Moqueta directamente al suelo (color a elegir)
- 1 lona opaca rotulada con el nombre del expositor o imagen a elegir a 250cm de alto
- 2 lonas opacas blancas para delimitar el stand a 150cm de alto
- Estructura modular máxima gris cuadrada de 9x9cm
- Cuadro eléctrico 2.2Kw
- No incluye focos para la iluminación

